

DORMA Glasbeslag



DORMA-Glas
Universal 1.1

Til hærdet glas: Hjørnebeslag til pinolhængte glassdøre med gulvdørlukker. Gulvlejer og topbeslag, låse, beslag til samling af glasvægge, holdebeslag til glasplader. Oversigt over mål til glasudskæringer.



DORMA-Glas
EA 1.3

Til hærdet glas: Hjørnebeslag til glassdøre med anslag med gulvdørlukker også til rundbuedøre. Oversigt over mål til glasudskæringer.



DORMA-Glas
TP/TA 1.4

Til hærdet glas: Gennemgående top- og bundskinner til glassdøre med gulvdørlukker. Gulvlejer og topbeslag. Generelt uden udskæring i glas. Oversigt over mål til glasudskæringer i specielle tilfælde. Indbygningslåse og elektrisk slutblik. Tætningslister i top og bund.



DORMA-Glas
SG 1.5

Til hærdet glas: Hjørneglaslåse, samlebeslag med slutblik, låse til påklemning uden udskæring/huller, låsekasser med greb til midtermontering, låse med elektrisk slutblik, låse til glasskydedøre.



DORMA
MANET

Til hærdet glas: MANET Compact er en ny moderne beslagserie i et unikt design. Hjørnebeslag til anvendelse med gulvdørlukkere, dørhanke og og skydedørsbeslag. Specialløsninger kan tilbydes på forespørgsel.

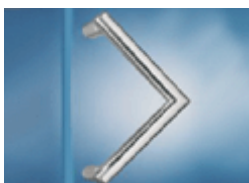

DORMA-Glas
TG 1.6

Til hærdet glas: Dørhanke/bøjler i forskellig udførelse, letmetal eller rustfrit stål.

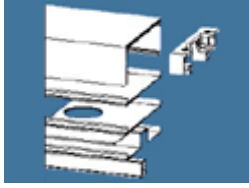

**DORMA-Glas
RP 2.1**

Til hærdet glas: Alu-karmprofiler til skjult indbygningsdørlukker RTS 85. Der vælges glasbeslag med indsats med firkant hul (Universal hjørnebeslag eller gennemgående top- og bundskinner TP/TA) til **RTS 85** dørlukkerens firkantaksel.



**DORMA-Glas
RS 2.2**

Til hærdet glas: Skydedørsbeslag til ophæng indvendigt af hærdeede glasdøre også med integreret sideglasvæg med dækkapper, Løsningen fremstår som en hel afsluttet glasvæg, glasgreb.



**DORMA-Glas
3.5
Studio-Serie
Junior-Office**

Til hærdet glas: Hjørneglaslåse, samlebeslag med slutblik, låse til påklemning uden udskæring/huller, låsekasser med greb til midtermontering, låse med elektrisk slutblik, låse til glasskydedøre.



**DORMA 4.1
HSW-G
HSW-GEC
FSW**

Til hærdet glas: Transportable skyde- eller foldevægge i 10 mm hærdet glas. Leveres til ophæng i køreskinner uden gulvstyr, med gulvaflåsning med låserigler. (Rammedøre samt døre i ISO med kuldebro-isolering og ekstra tætning på forespørgsel). Leveres med variabel skinneføring og panel-parkering.



**DORMA
DB**

Til hærdet glas: Brusekabinehængsler og tilbehør til opbygning af brusekabiner. Leveres i forskellig udførelse. Messing poleret eller forkromet, aluminium elokseret eller RAL 9016.



RTS 85

RTS 85 dørlukker til indbygning i overkarm. Til hærdeede glasdøre med DORMA Universal hjørnebeslag eller TA/TP top- og bundskinner. Anvendes til svingdøre. Maks. åbningsvinkel ca. 120° (dørstopper monteres) (Andre døre se under produktgruppen DØRTEKNIK).



BTS 75 V

BTS 75 V gulvdørlukker til nedstøbning i gulv. Anvendes til lettere indvendige anslags- eller svingdøre i hærdet glas. Selvlukkende fra 180° efter forholdende. (Andre døre se under produktgruppen DØRTEKNIK).



BTS 80

BTS 80 gulvdørlukker til nedstøbning i gulv. Anvendes til indvendige- og udvendige anslags- eller svingdøre i hærdet glas. Selvlukkende fra 180° efter forholdene (til udadgående døre anvendes dørstopper). (Andre døre se under produktgruppen DØRTEKNIK).



BTS 84

BTS 84 gulvdørlukker til nedstøbning i gulv med specielt lave højdemål. Anvendes til lettere indvendige svingdøre i hærdet glas. Maks. åbningsvinkel 120° (dørstopper monteres).



DORMA nyheder

Arcos glasheslag

Kontakt DORMA konsulenttjenesten der er klar med teknisk information.



Åbn brochure i AcrobatReader

[Klik her \(73 kb\) og gem på harddisk](#)

Bestil informationsbrochure direkte
per e-mail

info@dorma.dk - [klik her](#)

Glasbeslag

12 mm - Art nr. 4891
14 mm - Art nr. 4892
16 mm - Art nr. 4893

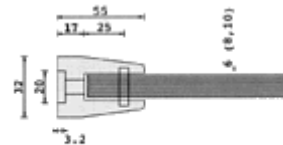
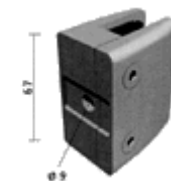
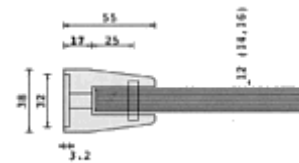

06 mm - Art nr. 9001
08 mm - Art nr. 4804
10 mm - Art nr. 4805

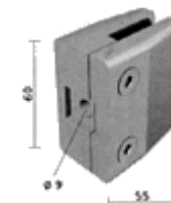

08 mm - Art nr. 4801
10 mm - Art nr. 4802

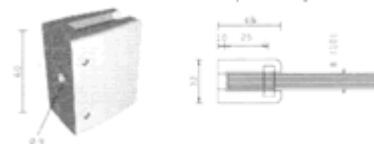

06 mm - Art nr. 4844/9344
08 mm - Art nr. 4845/9345
10 mm - Art nr. 4846/9346

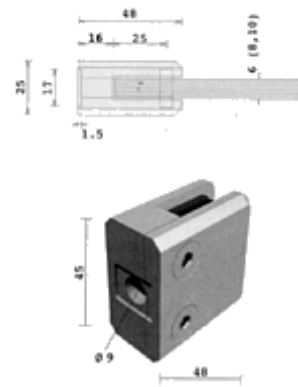

08 mm - Art nr. 4855
10 mm - Art nr. 4856

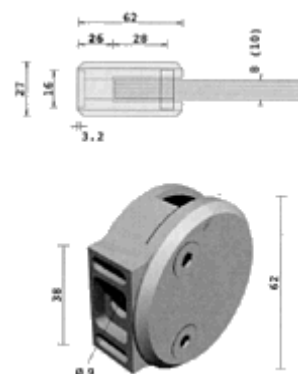

08 mm - Art nr. 4813
10 mm - Art nr. 4814

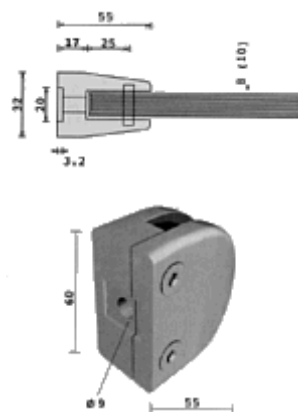

08 mm - Art nr. 4808/9302
 10 mm - Art nr. 4810/9303

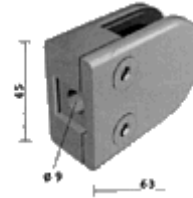
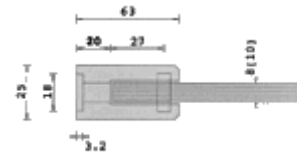

08 mm - Art nr. 4819
 10 mm - Art nr. 4818

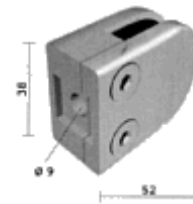
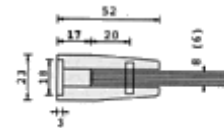

06 mm - Art nr. 9510
 08 mm - Art nr. 9511
 10 mm - Art nr. 9512

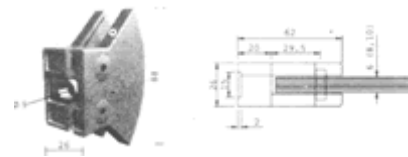
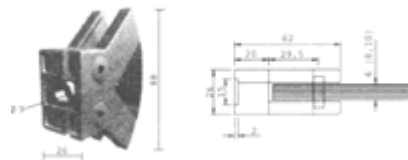

06 mm - Art nr. 9520
 08 mm - Art nr. 9521
 10 mm - Art nr. 9522

12 mm - Art nr. 4894
14 mm - Art nr. 4895
16 mm - Art nr. 4896

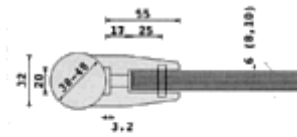
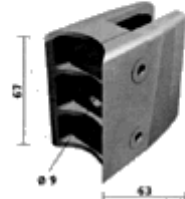
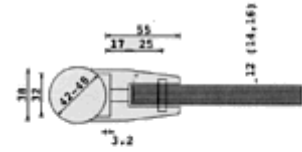

06 mm - Art nr. 9005
08 mm - Art nr. 4806
10 mm - Art nr. 4807

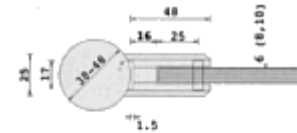
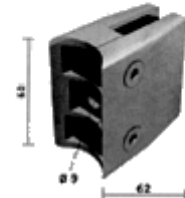

06 mm - Art nr. 4851/9351
08 mm - Art nr. 4847/9347
10 mm - Art nr. 4848/9348

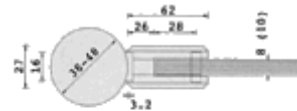
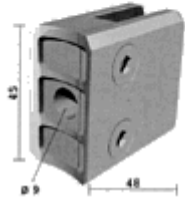

08 mm - Art nr. 4857
10 mm - Art nr. 4858

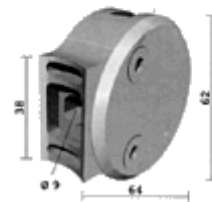

08 mm - Art nr. 4816
10 mm - Art nr. 4817

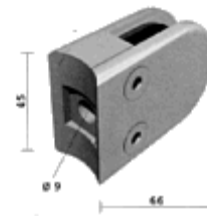
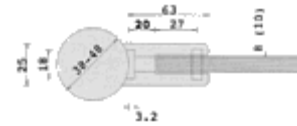
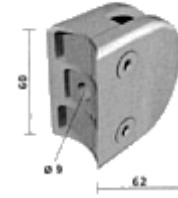
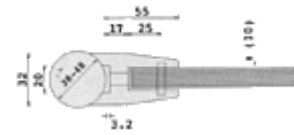

08 mm - Art nr. 4842/9306
10 mm - Art nr. 4852/9307

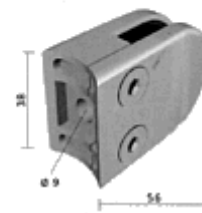
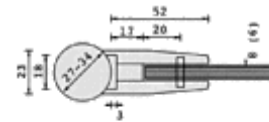

06 mm - Art nr. 4823
08 mm - Art nr. 4822

08 mm - Art nr. 4840
10 mm - Art nr. 4850

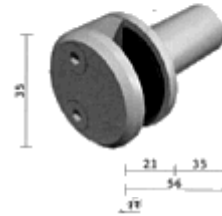
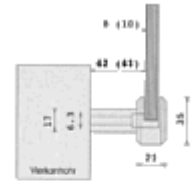

8-12 mm - Art nr. 4860

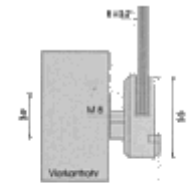

Notwendige für Glaslochverriegelung

8-12 mm - Art nr. 4866

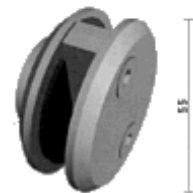
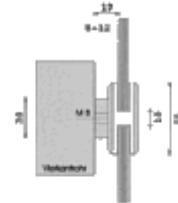

8-12 mm - Art nr. 4874

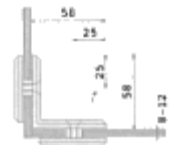

Glasbohrung Ø18mm



8-12 mm - Art nr. 4875

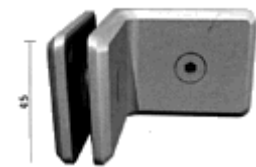
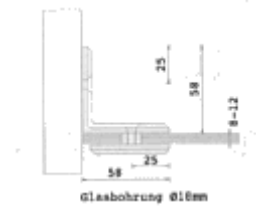

8-12 mm - Art nr. 4876

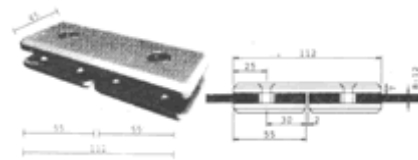

8-12 mm - Art nr. 4877

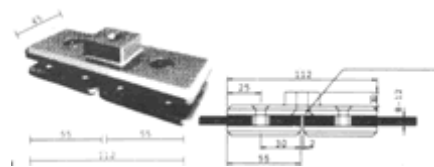

8-12 mm - Art nr. 4830

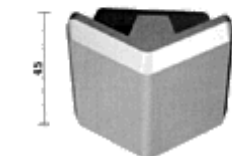
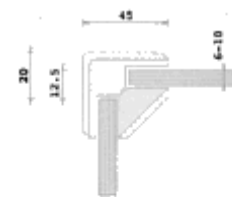

8-12 mm - m/gevindstift - Art nr.
4870
8-12 mm - m/træskruer - Art nr.
4872

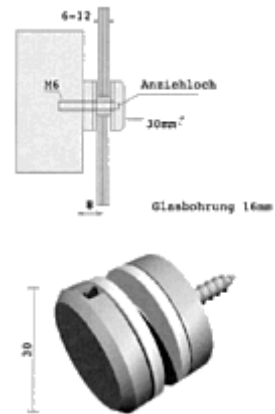

8-12 mm - Art nr. 4867

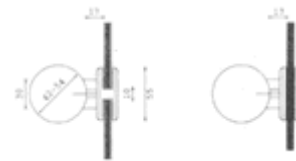

8-12 mm - Art nr. 4878

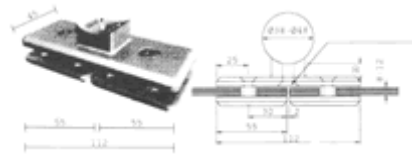

8-12 mm - m/gevindstift - Art nr.
4871
8-12 mm - m/træskruer - Art nr.
4873



8-12 mm - m/gevindstift - Art nr.
1341
m/træskruer - Rustfri stål - Art nr.
1351

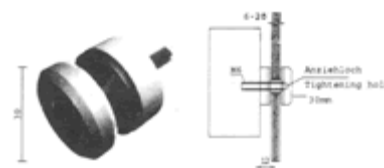

5-8 mm - Art nr. 4880

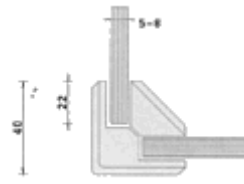

5-8 mm - Art nr. 4882

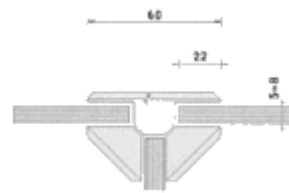

5-8 mm - Art nr. 4884

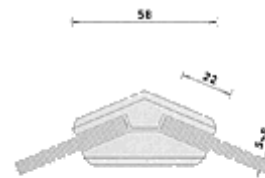

5-8 mm - Var1 nr. 4884

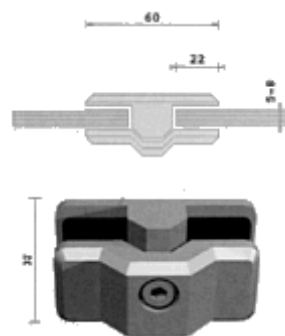

5-8 mm - Art nr. 4883

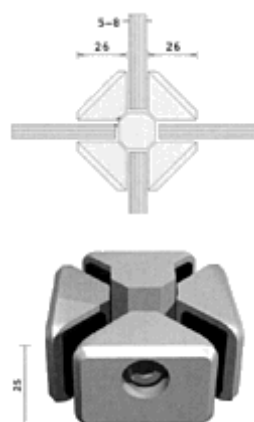

5-8 mm - Art nr. 4885

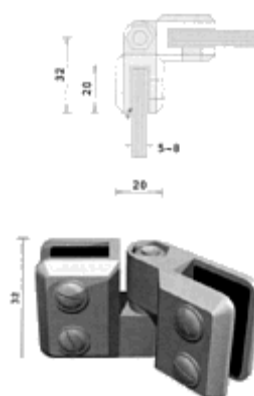

2877

Mat chrome - Vare nr. 2696
Chrome - Vare nr. 1700
Guld - Vare nr. 1702
Hvid - Vare nr. 1703



2880

Mat chrome - Vare nr. 2444
Chrome - Vare nr. 1706
Guld - Vare nr. 1716
Hvid - Vare nr. 2705

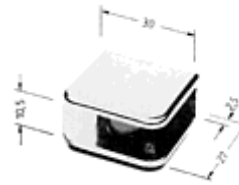

2886

Mat chrome - Vare nr. 1929
Chrome - Vare nr. 1707
Guld - Vare nr. 1791
Hvid - Vare nr. 1708

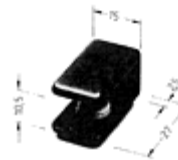

2884

Mat chrome - Vare nr. 1926
Chrome - Vare nr. 0991
Guld - Vare nr. 1927
Hvid - Vare nr. 1928



Hyldeholdere - Multiclip

Justerbar 5-25 mm glastykkelse.
Max glasdybde 250 mm.
Bredde 40 mm - Højde 55-80 mm.
Pk. á 2 stk. m/skruer og plugs.

Et smukt beslag, som kan anvendes til
badeværelseshylder samt glashylder i
almindelighed.

Sort og hvid pulverlakeret overflade.

Crom og messing finish

Sort - Vare nr. 3361

Hvid - Vare nr. 3360

Forcromet - Vare nr. 3363

Forgylt - Vare nr. 3362

Hyldeholdere - SR

Justerbar 5-10 mm glastykkelse.
Max glasdybde 150 mm.
Bredde 20 mm - Højde 59-65 mm.
Pk. á 2 stk. m/skruer og plugs.

Et smukt beslag, som kan anvendes til
badeværelseshylder samt glashylder i
almindelighed.

Sort og hvid pulverlakeret overflade.

Crom og messing er i smukt børstet
overflade finish.

Sort - Vare nr. 1656

Hvid - Vare nr. 1653

Chrom - Vare nr. 1654

Messing - Vare nr. 1655

Messing antik - Vare nr. 2577

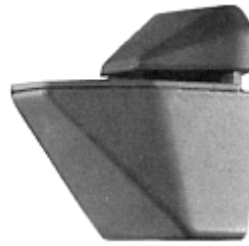

Enkelt hyldeholder 3277.--.0

Enkelt hyldeholder til montering af 8 mm glas/acryl. Leveres med bagskrue
3277.00.0
3277.30.0
3277.50.0

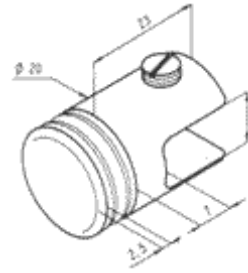

Enkelt hyldeholder 3277.--.1

Enkelt hyldeholder til montering af 10-13 mm glas/acryl. Leveres med bagskrue
3277.00.1
3277.30.1
3277.50.1

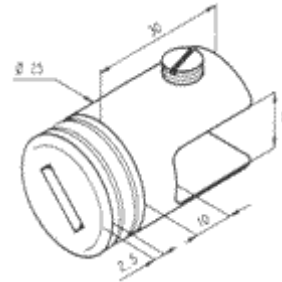

Dobbelt hyldeholder 3278.--.0

Enkelt hyldeholder til montering af 8 mm glas/acryl.
3278.00.0
3278.30.0
3278.50.0

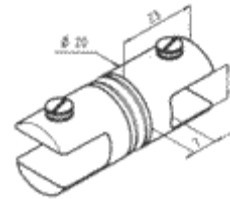

Dobbelt hyldeholder 3278.--.1

Enkelt hyldeholder til montering af 10-13 mm glas/acryl.
3278.00.1
3278.30.1
3278.50.1

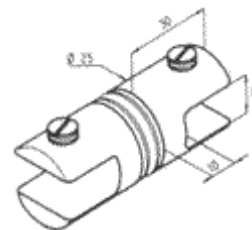

Spejlroset 2999

Spejlroset
forkromet/guld

16 mm forkromet -



Vare nr. 3339
19 mm forkromet -
Vare nr. 6018
19 mm guld - Vare
nr. 0296
24 mm forkromet -
Vare nr. 6014
24 mm guld - Vare
nr. 0730

Spejlskrue 2996

20 mm - Vare nr.
6010
25 mm - Vare nr.
6011
30 mm - Vare nr.
6012
35 mm - Vare nr.
6013
40 mm - Vare nr.
4023
50 mm - Vare nr.
2778
60 mm - Vare nr.
3276



Sorte Spejlkryds m/hætte

Skrue og plugs.
13 stk. pr. pk.

Vare nr. 3320



Støddæmper plast - selvklæbende



- Flad klar á 168 stk. -
Vare nr. 0270
- Rund klar á 168 stk. -
Vare nr. 0271
- Rund mini klar á 204
stk. - Vare nr. 0277

Montrebesla g i plastik - 4 mm glas

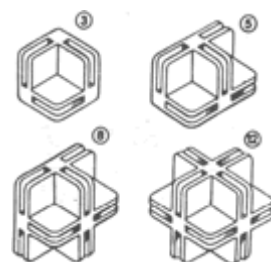

- 3 spor - sølv - Vare
nr. 3663
- 5 spor - sølv - Vare
nr. 3665
- 8 spor - sølv - Vare
nr. 3671
- 12 spor - sølv - Vare
nr. 3672
- 3 spor - sort - Vare
nr. 0982
- 5 spor - sort - Vare
nr. 0983
- 8 spor - sort - Vare
nr. 0984
- 12 spor - sort - Vare
nr. 3672

Spejlbeslag kortk

Spejlbeslag
m/fjedre/kork.
2 faste + 2 mindre
fjedre.

Kork forkromet -
Vare nr. 1454



Spejlbeslag OH

Spejlbeslag OH med
afstand til væg. Pk. á
4 stk.

Mat chrome - Vare
nr. 2513
Chrome - Vare nr.
2514



Profi-Set 08 for 6mm spejl

Spejlbeslag til 0,8 m²
- max 12 kg.

Indeholder:
* 2 spejlmatalplader
med øje
100x100x0,75 mm
* 2 excenterskyder
* 2 afstandsholdere
* 2 skruer 4,5x50
mm

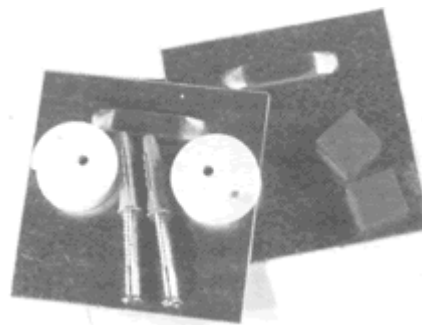

* 2 rawplug

Vare nr. 0488

Profi-Set 16 for 6mm spejl

Spejlbeslag til 1,6 m²
- max 24 kg.

Indeholder:

- * 2 spejlmatalplader med krum 200x100x0,75 mm
- * 2 excenterskyder
- * 2 trykknapper
- * 2 afstandholdere
- * 4 skruer 4,5x50 mm
- * 4 rawplug

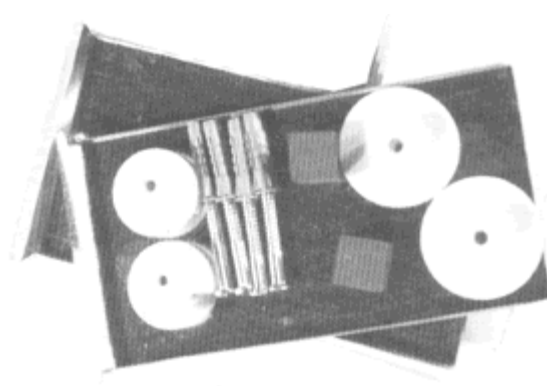

Vare nr. 0489

Lågehængsel 4490 ZN 4

Lågehængsel for 4-6
mm glas.
Glas indvendig lige.
Zink mat forniklet.



Vare nr. 6015

Lågehængsel 4500 ZN 4

Lågehængsel for 4-6
mm glas.
Glas indvendig
forkrøblet. Zink mat
forniklet.



Vare nr. 6016

Glasdørknop 4610

Ø 6 mm hulboring

4610 MS 10 -
Matchrome - Vare nr.
6019
4610 MS 15 - Guld -
Vare nr. 0115

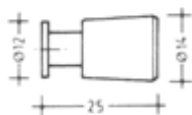

Glasdørknop 4635

Ø 6 mm hulboring

4635 MS 10 -
Matchrome - Vare nr.
1713
4635 MS 15 - Guld -
Vare nr. 0278



Glasdørknop 4617

Ø 6 mm hulboring

4617 ZN 4 - Mat
forniklet - Vare nr.
1747

4617 ZN 6 - mat
foryldt- Vare nr.
1748

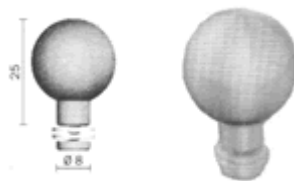

Glasdørknop 1336

Ø 6 mm hulboring.
Rustfri stål med
gummiknop.

1336 VA - Vare nr.
1615

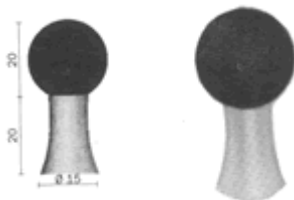

Fingertræk 4686 4

Zink mat forniklet.
Passer til hængsel
4490 og 4500

Vare nr. 6017



Alu fingertræk - selvklæbende

Mål 18 x 68 mm.

1 stk. - Vare nr. 1497
10 stk. - Vare nr.



Glashængsel 4050 ST 2

Glas/acrylhængsel
for 4-6 mm glas.
Indvendig i ramme.

Vare nr. 3270

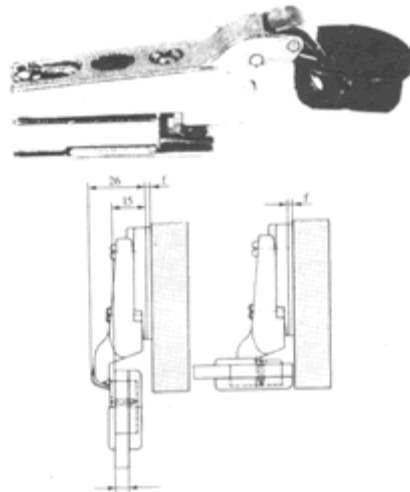

Glashængsel 4051 ST 2

Glas/acrylhængsel
for 4-6 mm glas.
Udvendig på ramme.

Vare nr. 3273

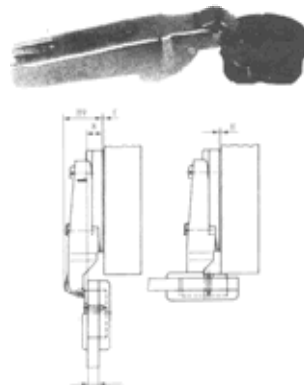

Montage plade 4056 ZN 4

Montageplade for
4050 og 4051.

Vare nr. 3272



Frontplade 4055

Frontplade afrundet,
fås i farverne blak,
hvid og guld.

Vare nr. 3271



Frontplade 4054

Frontplade afrundet,
fås i farverne blak,
hvid og guld.

Vare nr. 3274



Glashængsel 4115 ZN 4

Glas/acrylhængsel
for 4-6 mm glas med
firkantet frontplade.
Lige - mat forniklet.

Vare nr. 1714



Glashængsel 4118 ZN 4



Glas/acrylhængsel
for 4-6 mm glas med
firkantet frontplade.
Forkrøblet - mat
forniklet.

Vare nr. 1067

Frontplade:

E1/EV1: Letmetal,
slebet, mat elox.
E1/EV3: Letmetal,
slebet guld elox.
E1/C33: Letmetal,
slebet, bronze elox.

Cylinder tungelås 2940 MS 6

Til montering i max
8 mm glas. Leveres
m/2 nøgler. Tungen
kan vendes til
forskellige
monteringer. Mat
forkromet.
Frontplade 49 x 31
mm.

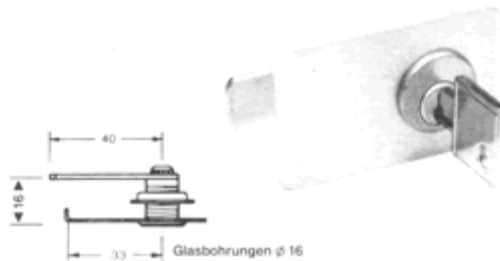

Vare nr. 0729

Cylinder tungelås 2941 MS 6

Til todelte 6 mm
glasdøre. Leveres
m/2 nøgler. Tungen
kan vendes til
forskellige
monteringer. Mat
forkromet.
Frontplade 49 x 31
mm.

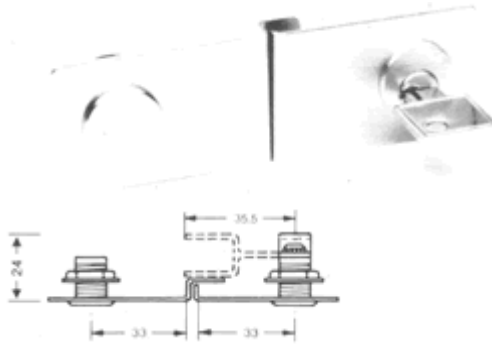

Vare nr. 1483

Trykmagnet 4650 KU 3

Trykmagnet -
kunststof - sort

Vare nr. 0652

Trykplade 4651 ST 3

Trykplade forkromet.

Vare nr. 0512



Hængselspla de 4655 ST 3

Hængselsplade
forkromet.
Til indenfor liggende
døre 4-5 mm glas.
Højre eller venstre
monteret med



bøsning.

Vare nr. 2704

Bøsning 4656 KU 3

Bøsning - kunststof -
sort

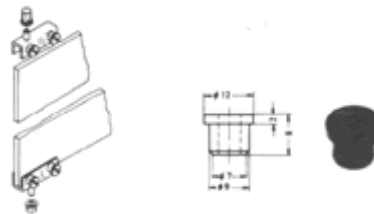

Vare nr. 2328

Glaslås 2925 ZN 5

For 6 mm glas -
blank chrom.
Leveres med 2
nøgler.

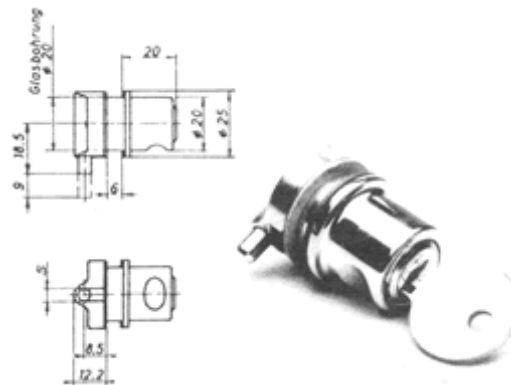

Vare nr. 2700

Glaslås 2926 ZN 1

For 6-8 mm glas -
mat chrom.
Leveres med 2
nøgler.

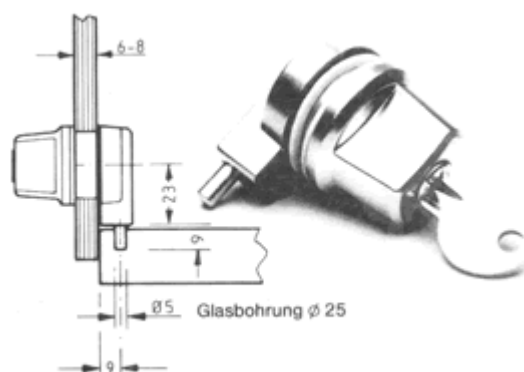

Vare nr. 2701

Glascylinderlås ås - højre 2928 ZN 1

Glascylinderlås for 6 mm glas - zink, mat forkromet.
Leveres med 2 nøgler.

Vare nr. 0986

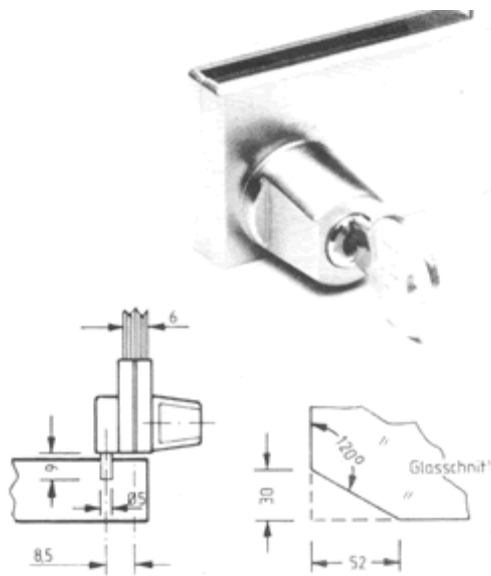

Venstre 2929 ZN 1

Vare nr. 0889

Mil hyldeholdere 6 mm

6 mm - chrome -
Vare nr. 3250

6 mm - mat chrome -
Vare nr. 3266

6 mm - hvid - Vare
nr. 3252

6 mm - sort - Vare
nr. 3253

6 mm - guld - Vare
nr. 3251

Halvmåne - 6 mm -
chrome - Vare nr.
3258

Halvmåne - 6 mm -
mat chrome - Vare
nr. 3268

Halvmåne - 6 mm -



hvid - Vare nr. 3260
Halvmåne - 6 mm -
sort - Vare nr. 3261
Halvmåne - 6 mm -
guld - Vare nr. 3259

Mil hyldeholdere 8-10 mm

8-10 mm - chrome -
Vare nr. 3254
8-10 mm - mat
chrome - Vare nr.
3267
8-10 mm - hvid -
Vare nr. 3256
8-10 mm - sort -
Vare nr. 3257
8-10 mm - guld -
Vare nr. 3255

Halvmåne - 8-10 mm
- chrome - Vare nr.
3262

Halvmåne - 8-10 mm
- mat chrome - Vare
nr. 3269

Halvmåne - 8-10 mm
- hvid - Vare nr. 3264

Halvmåne - 8-10 mm
- sort - Vare nr. 3265

Halvmåne - 8-10 mm
- guld - Vare nr. 3263



Mil lås 296

Mil lås chrome for 4-6 mm glas/acryl.
Uden hulboring.

Vare nr. 3330



Mil låseplade 297

Mil låseplade chrome for 4-6 mm glas/acryl.
Uden hulboring.
Anvendes med lås 296.

Vare nr. 3331



Mil lås 298

Mil lås chrome for 4-6 mm glas/acryl.
Uden hulboring.
Låser to låger.

Vare nr. 3332

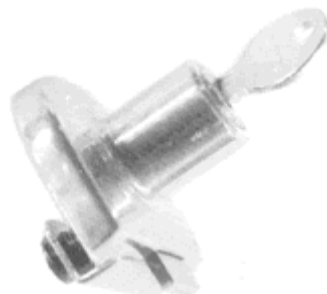

Glasskydedørsbeslag 5-6 mm glas

Overskinne - vibrationsfri 2011

Vare nr. 1068

Løbeskinne 2222

Vare nr. 1070

**Klar plastik liste f./løbeskinne 2756 KU
O**

Vare nr. 1074

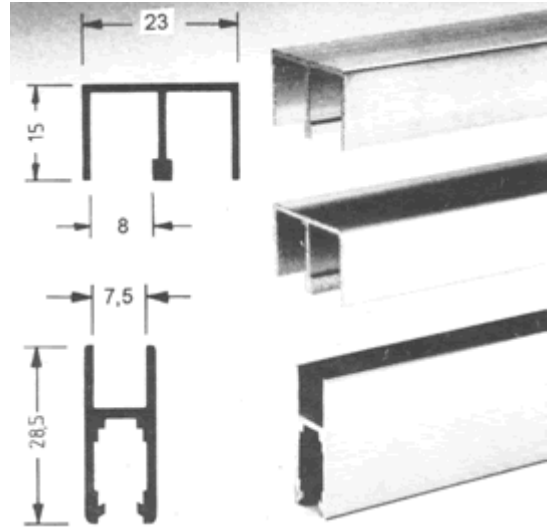

Kørerulle - metal 2203 ST 8

Vare nr. 1717



Kørerulle - nylon 2223 ST 8

Vare nr. 1071

Endestop 2205

Vare nr. 1072



Endestop udklinket 2206

Vare nr. 1113



Underskinne - dobbelt 2007 E6 EV 1

Vare nr. 1069



Underskinne - enkelt 2008 E6 EV 1

Vare nr. 0254



Låsebeslag

Til montering i bundskinne 2962 ZN 1

Vare nr. 1996

Glasskydedørsbeslag 5-6 mm glas

2200

Max belastning pr. m løbeskinne:

2 ruller ca. 25 kg

4 ruller ca. 50 kg

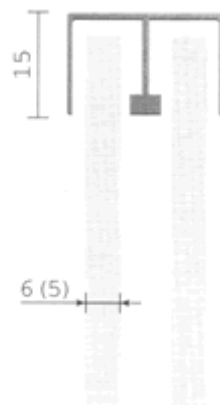

Montage værktøj

2045

Vare nr. 1073

Glaslås for skydedørsbeslag

2916 ZN 1

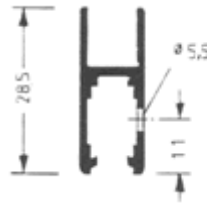

Vare nr. 1076

Glaslås

2919 ZN 1

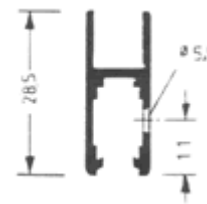

Vare nr. 1075

Kontakt os med spørgsmål, på tlf., fax, eller mail, for flere oplysninger.

VNGLAS

Grønlandsvej 9, 4681 Herfølge

Tlf.: 56 27 49 11

Fax: 56 27 49 39

e-mail vn@vnglas.dk